

QUIÉTUDE

Rangements mélaminés

Quiétude est une solution de rangement universelle.

Modulables et disponibles dans un large choix de coloris, les armoires et bibliothèques **Quiétude** peuvent être assorties à tous les bureaux opératifs et de direction. Utilisées principalement pour ranger les dossiers, documents ou livres, les bibliothèques **Quiétude** servent aussi à organiser et structurer les espaces de travail.



Combinaison de rangements avec alcôve H 201 cm
Blanc - Alcôve Nebraska - Poignées classiques Aluminium



2 armoires + 1 colonne H 104 cm
Nebraska - Colonne Noir - Poignées design Noir

QUIÉTUDE

2 armoires H 136 cm, portes battantes avec dos tissu
Blanc - Pêche - Poignées Design Blanc - Dos tissu Ocre



2 armoires H 201 cm, portes battantes
Chêne Fil - Poignée design Blanc

CARACTÉRISTIQUES



Rangements, tablettes et tops décors imitation bois ou unis

QUIÉTUDE



Structure

Corps en panneaux mélaminés Structurex® ép. 16 mm, top ép. 25 mm. Chants ABS anti-choc 2 mm.

Tablettes

Tablettes en panneaux mélaminés Structurex® ép. 25 mm ou tablettes métal ép. 6/10e, finition aluminium époxy laqué, pour dossiers suspendus, selon versions.

Pose des tablettes sans outil grâce aux côtés d'armoires pré-percés.

Tablettes réglables au pas de 32 mm, profondeur utile 36 cm

Réglage

Patins réglables pour compenser les défauts de planéité du sol et faciliter l'alignement de plusieurs meubles de même hauteur.

Le réglage des patins se fait par l'intérieur des meubles.

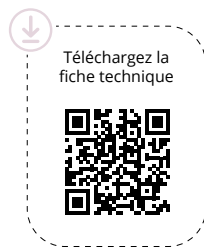

Portes battantes

Portes en panneaux mélaminés Structurex® ép. 16 mm. Chants ABS anti-choc 2 mm.

Portes battantes à ouverture de 100°, équipées de charnières métalliques avec amortisseurs de fermeture.

Serrure

Fermeture 3 points équipée d'une serrure avec un barillet interchangeable. 2 clés dont 1 pliable.



Armoire H 201 cm

Armoire H 136 cm

Armoire H 104 cm

Armoire H 72 cm

Châssis télescopique

Châssis télescopiques en option. Préconisations :
 1 châssis par rangement H 72 cm,
 2 châssis par rangement H 104 et H 136 cm,
 3 châssis par rangement H 201 cm.



Poignée classique C

Poignée design D

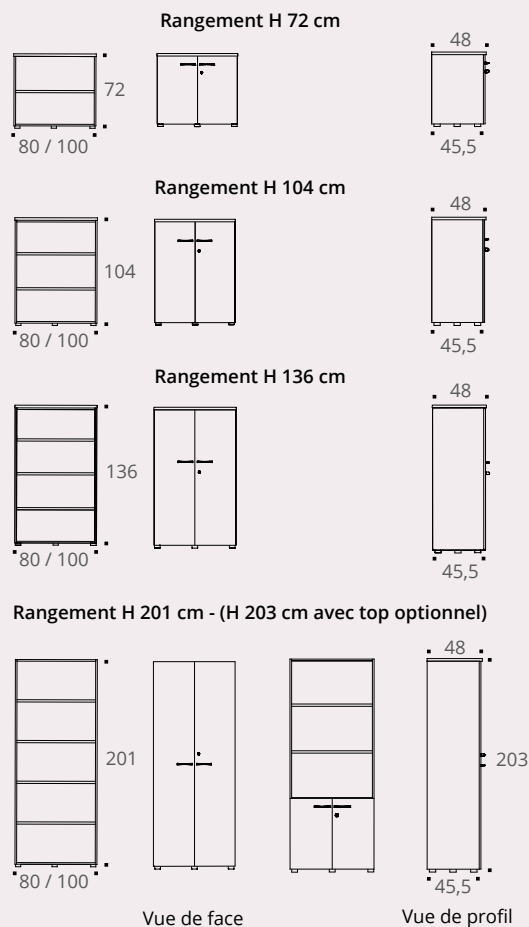



RANGEMENTS ouverts

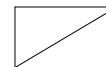

L 80 CM

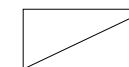

L 100 CM

| | Description | Réf. | Finition | Réf. | Finition |
|--|---|-------|----------------------------|-------|----------------------------|
| Rangement H 72 cm P 48 cm Top de finition inclus | Ouvert - 1 tablette Structurex® | BP503 | + <input type="checkbox"/> | BU323 | + <input type="checkbox"/> |
| | | | | | |
| Rangements H 104 cm P 48 cm Top de finition inclus | Ouvert - 2 tablettes Structurex® | BU223 | + <input type="checkbox"/> | BU343 | + <input type="checkbox"/> |
| | | | | | |
| Rangements H 104 cm P 48 cm Top de finition inclus | Ouvert - 2 tablettes métal dossiers suspendus | BU233 | + <input type="checkbox"/> | BU353 | + <input type="checkbox"/> |
| | | | | | |
| Rangements H 136 cm P 48 cm Top de finition inclus | Ouvert - 3 tablettes Structurex® | BU263 | + <input type="checkbox"/> | BU383 | + <input type="checkbox"/> |
| | | | | | |
| Rangements H 136 cm P 48 cm Top de finition inclus | Ouvert - 3 tablettes métal dossiers suspendus | BU273 | + <input type="checkbox"/> | BU393 | + <input type="checkbox"/> |
| | | | | | |
| Rangements H 201 cm P 45,5 cm Top de finition optionnel | Ouvert - 4 tablettes Structurex® | BH813 | + <input type="checkbox"/> | BH823 | + <input type="checkbox"/> |
| | | | | | |
| Rangements H 201 cm P 45,5 cm Top de finition optionnel | Ouvert - 4 tablettes métal dossiers suspendus | BH833 | + <input type="checkbox"/> | BH843 | + <input type="checkbox"/> |
| | | | | | |

► Option - pour rangements H 201 cm

Top de finition*

Pour rangements H 201



| Description | Réf. | Finition |
|-------------|-------|----------------------------|
| L 80 cm | BH713 | + <input type="checkbox"/> |
| L 100 cm | BH723 | + <input type="checkbox"/> |



* Non structurel. Pour une parfaite finition esthétique



QUIÉTUDE



RANGEMENTS portes battantes

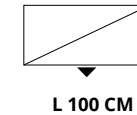
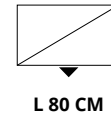

| | Description | Réf. | Finition armoire | Finition poignées | Réf. | Finition armoire | Finition poignées |
|--|--|-------|----------------------------|----------------------------|-------|----------------------------|----------------------------|
| Armoire H 72 cm P 48 cm Top de finition inclus | 2 portes battantes - 1 tablette Structurex® <i>Permet de positionner 1 niveau de classeurs</i> | BP513 | + <input type="checkbox"/> | + <input type="checkbox"/> | BU333 | + <input type="checkbox"/> | + <input type="checkbox"/> |
| Armoires H 104 cm P 48 cm Top de finition inclus | 2 portes battantes - 2 tablettes Structurex® | BU243 | + <input type="checkbox"/> | + <input type="checkbox"/> | BU363 | + <input type="checkbox"/> | + <input type="checkbox"/> |
| | 2 portes battantes - 2 tablettes métal dossiers suspendus <i>Permet de positionner 2 niveaux de classeurs</i> | BU253 | + <input type="checkbox"/> | + <input type="checkbox"/> | BU373 | + <input type="checkbox"/> | + <input type="checkbox"/> |
| Armoires H 136 cm P 48 cm Top de finition inclus | 2 portes battantes - 3 tablettes Structurex® | BU283 | + <input type="checkbox"/> | + <input type="checkbox"/> | BU403 | + <input type="checkbox"/> | + <input type="checkbox"/> |
| | 2 portes battantes - 3 tablettes métal dossiers suspendus <i>Permet de positionner 3 niveaux de classeurs</i> | BU293 | + <input type="checkbox"/> | + <input type="checkbox"/> | BU413 | + <input type="checkbox"/> | + <input type="checkbox"/> |
| Armoires H 201 cm P 48 cm Top de finition optionnel | 2 portes battantes - 4 tablettes Structurex® | BH973 | + <input type="checkbox"/> | + <input type="checkbox"/> | BH983 | + <input type="checkbox"/> | + <input type="checkbox"/> |
| | 2 portes battantes - 4 tablettes métal dossiers suspendus <i>Permet de positionner 5 niveaux de classeurs</i> | BH993 | + <input type="checkbox"/> | + <input type="checkbox"/> | BJ003 | + <input type="checkbox"/> | + <input type="checkbox"/> |
| Bibliothèque H 201 cm P 48 cm Top de finition optionnel | Partie haute ouverte 2 portes basses - 4 tablettes Structurex® | BJ013 | + <input type="checkbox"/> | + <input type="checkbox"/> | BJ023 | + <input type="checkbox"/> | + <input type="checkbox"/> |

| ► Options - pour rangement à composer | Description | L 80 CM | | L 100 CM | |
|---------------------------------------|---|---------|----------------------------|----------|----------------------------|
| | | Réf. | Finition | Réf. | Finition |
| Tablette supplémentaire | Tablette Structurex® | BJ533 | + <input type="checkbox"/> | BJ543 | + <input type="checkbox"/> |
| | Tablette métal dossiers suspendus Aluminium | AE301K | — | AE021K | — |
| Châssis dossiers suspendus | Châssis télescopique Noir <i>Se positionne en partie basse des meubles</i> | AE294G | — | AE014G | — |
| | Lest anti-basculement (commun aux 2 largeurs d'armoires) | AE991K | — | — | — |

Comment commander ? Bibliothèque H 201 / L 100 cm, 2 portes basses - 4 tablettes Structurex®, décor imitation **Nebraska**, poignées type **D Noir** = BJ023 + **F** **D3**



Structures, tablettes et tops décors imitation bois ou unis

Comment composer vos meubles de rangement ?

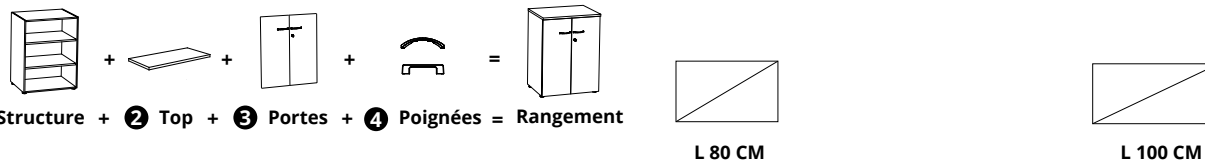

RANGEMENTS à composer

Structures, tops et portes à sélectionner

1 Structures

Rangement H 69,5 cm

P 48 cm
Top de finition 2 obligatoire à ajouter



Description

Ouvert - 1 tablette Structurex®

Réf.

BH693

Finition

+

Réf.

BH703

Finition

+

Rangements H 101,5 cm

P 48 cm
Top de finition 2 obligatoire à ajouter



Ouvert - 2 tablettes Structurex®

BH733

+

BH743

+

Ouvert - 2 tablettes métal dossiers suspendus

BH753

+

BH763

+

Rangements H 133,5 cm

P 48 cm
Top de finition 2 obligatoire à ajouter

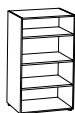

Ouvert - 3 tablettes Structurex®

BH773

+

BH783

+

Ouvert - 3 tablettes métal dossiers suspendus

BH793

+

BH803

+

Rangements H 201 cm

P 45,5 cm
Top de finition non obligatoire



Ouvert - 4 tablettes Structurex®

BH813

+

BH823

+

Ouvert - 4 tablettes métal dossiers suspendus

BH833

+

BH843

+

Ouvert - pour bibliothèque à portes basses

DR163

+

DR173

+

2 Tops

Description

L 80 ou L 100 cm. Pour 1 meuble de rangement L 80 ou L 100 cm

Réf.

BH713

Finition

+

Réf.

BH723

Finition

+

Tops de finition communs



L 160 ou L 200 cm. Pour 2 meubles de rangement L 80 ou L 100 cm juxtaposés

Réf.

BJ083

Finition

+

Réf.

BJ103

Finition

+

N'existe pas en version L 300 cm

L 240 cm. Pour 3 meubles de rangement L 80 cm juxtaposés

Réf.

BJ093

Finition

+

Réf.

—

Finition

—

Comment commander ? Rangement à composer H 201 / L 100 cm, 4 tablettes métal dossiers suspendus, décor imitation Timber = BH843 + M

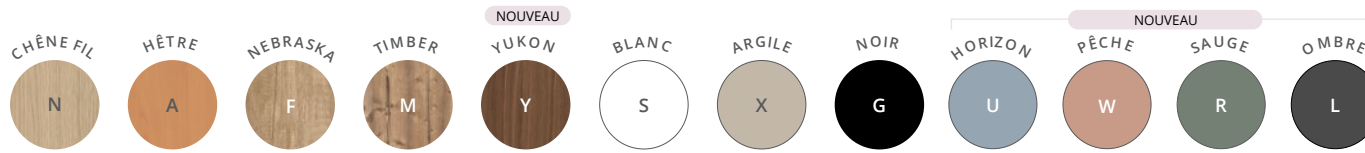

Portes décors imitation bois ou unis

QUIÉTUDE



RANGEMENTS à composer

Structures, tops et portes à sélectionner



L 80 CM



L 100 CM

3 Portes

2 portes battantes Structurex®
Pour rangements ouverts

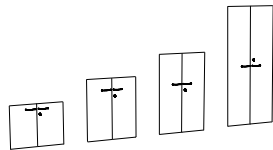

| Description | Réf. | Finition portes | Réf. | Finition portes |
|--|-------|-----------------|-------|-----------------|
| Pour rangement H 72 cm et bibliothèque H 201 cm. Jeu de 2 portes | EH783 | + | EH823 | + |
| Pour rangement H 104 cm. Jeu de 2 portes | EH793 | + | EH833 | + |
| Pour rangement H 136 cm. Jeu de 2 portes | EH803 | + | EH843 | + |
| Pour rangement H 201 cm. Jeu de 2 portes | EH813 | + | EH853 | + |



CLASSIQUE



DESIGN

Poignées

CLASSIQUE

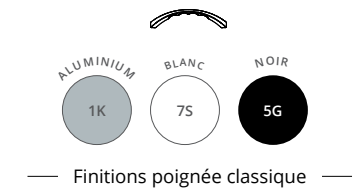

Finitions poignée classique

DESIGN

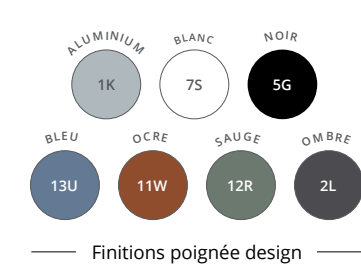

Finitions poignée design

4 Poignées

Lot de 2 poignées

| Description | Réf. | Finition | Réf. | Finition |
|---------------|------|----------|------|----------|
| Poignée métal | BA00 | + | DX21 | + |



L 80 CM

L 100 CM

Dos tissu

Dos tissu
À fixer au dos des rangements

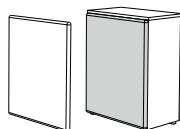

| Description | Réf. | Finition tissu | Réf. | Finition tissu |
|--------------------------|-------|----------------|-------|----------------|
| Pour rangement H 104 cm. | EH103 | + | EH123 | + |
| Pour rangement H 136 cm. | EH113 | + | EH133 | + |

Comment commander ? 2 portes battantes pour rangement H 104 cm, L 80 cm, décor Argile et 2 poignées type C Aluminium = EH793 + et BA00 +



Comment composer vos rangements avec alcôve ?

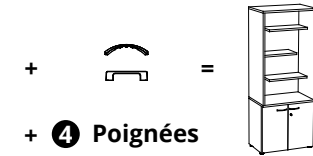
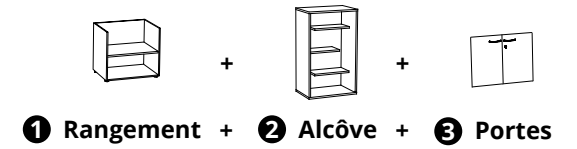

DESCRIPTIF TECHNIQUE

- Structure et tablettes de l'alcôve en panneaux mélaminés Structutex® ép. 25 mm. Chants ABS anti-choc 2 mm.
- Dimensions : H 131 / P 52 cm. 2 largeurs L 80 / L 100 cm.
- **Alcôve à positionner obligatoirement sur rangement H 69,5 cm (ouverte ou avec portes battantes).**
- Equipé de 3 tablettes suspendues L 58 x P 28 cm.
- Possibilité de retirer la tablette supérieure pour positionner un écran TV (maximum 32 pouces pour alcôve L 80 cm / 40 pouces pour alcôve L 100 cm).

Rangements avec alcôve

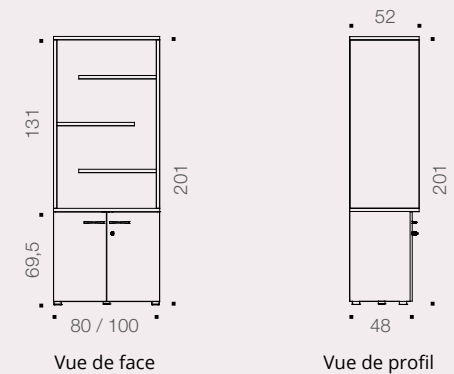

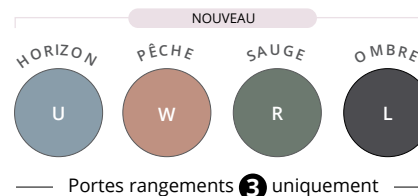

QUIÉTUDE



RANGEMENTS AVEC ALCÔVE à composer

Rangement, alcôve, portes et poignées à sélectionner

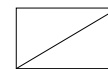

L 80 CM

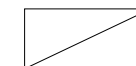

L 100 CM

| 1 Structures | Description | Réf. | Finition | Réf. | Finition |
|---|--|-------|----------------------------|-------|----------------------------|
| Rangement H 69,5 cm P 48 cm | Ouvert - 1 tablette Structurex® | BH693 | + <input type="checkbox"/> | BH703 | + <input type="checkbox"/> |
| Rangements H 201 cm P 45,5 cm | Ouvert - 4 tablettes Structurex® | BH813 | + <input type="checkbox"/> | BH823 | + <input type="checkbox"/> |
| | Ouvert - pour bibliothèque à portes basses | DR163 | + <input type="checkbox"/> | DR173 | + <input type="checkbox"/> |

| 2 Alcôve | Description | Réf. | Finition structure | Finition tablettes | Réf. | Finition structure | Finition tablettes |
|---|---|------|----------------------------|----------------------------|------|----------------------------|----------------------------|
| Alcôve avec tablettes P 52 / H 131 cm Se positionne uniquement sur le rangement H 69,5 cm | Equipée de 3 tablettes Structurex® fixes Sens de fil horizontal pour les décors bois | DZ07 | + <input type="checkbox"/> | + <input type="checkbox"/> | DZ08 | + <input type="checkbox"/> | + <input type="checkbox"/> |

Non disponible en unicolore bois

| 3 Portes | Description | L 80 CM | | L 100 CM | |
|--|--|---------|----------------------------|----------|----------------------------|
| | | Réf. | Finition portes | Réf. | Finition portes |
| 2 portes battantes Structurex® Pour rangements ouverts | Pour rangement H 72 cm et bibliothèque H 201 cm. Jeu de 2 portes | EH783 | + <input type="checkbox"/> | EH823 | + <input type="checkbox"/> |
| | Pour rangement H 201 cm. Jeu de 2 portes | EH813 | + <input type="checkbox"/> | EH853 | + <input type="checkbox"/> |



| 4 Poignées | Description | Réf. | Finition | Réf. | Finition |
|--------------------------|---------------|------|----------------------------|------|----------------------------|
| Lot de 2 poignées | Poignée métal | BA00 | + <input type="checkbox"/> | DX21 | + <input type="checkbox"/> |

Poignées

CLASSIQUE

— Finitions poignée classique —

DESIGN

— Finitions poignée design —

Comment commander ? Rangement portes battantes H 69,5 / L 80 cm avec alcôve, structure décor **Blanc**, portes battantes décor imitation **Chêne Fil**, alcôve décor **Blanc**, poignée **Design Blanc** = BH693 + **S**, DZ07 + **S** **S**, EH783 + **N** et DX21 + **7S**

QUIÉTUDE



2 armoires basses + 1 colonne H 72 cm
Blanc - Colonne Noir - Poignées classiques Noir

2 colonnes 4 cases H 201 cm
Blanc



3 colonnes 3 cases H 101,5 cm
Argile

COLONNES DE RANGEMENT





Colonnes uniquement disponibles en décors unis

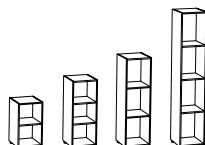

— Colonnes —

Colonnes
P 32,5 / L 40 cm
Tablettes fixes



| Description | Réf. | Finition |
|--|-------|---|
| H 69,5 cm - 2 cases H 31,8 cm | AW713 | +  |
| H 101,5 cm - 3 cases (2 cases H 31,8 cm + 1 niche centrale H 29,3 cm) | AW723 | +  |
| H 133,5 cm - 3 cases (2 cases H 41,5 cm + 1 niche centrale H 41,8 cm) | AW733 | +  |
| H 201 cm - 4 cases H 47,6 cm | AW743 | +  |



COMBINAISONS DE RANGEMENTS

avec colonnes, top commun
et tablettes Structorex®

Colonnes uniquement disponibles en décors unis











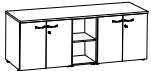



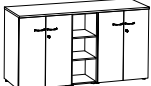



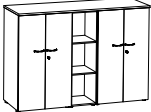

— Colonnes —



— Rangements —



| Description | Réf. | Finition colonne | Finition rangements | Finition poignées |
|--|-------|------------------|---|---|
| 2 Armoires basses + 1 colonne H 72 cm P 48 / H 72 cm  | L 200 | BU42 | +  | +  |
| | L 240 | BU43 | +  | +  |
| <i>Chaque armoire H 72 cm portes battantes intègre 1 tablette Structorex®</i> | | | | |
| 2 Armoires + 1 colonne H 104 cm P 48 / H 104 cm  | L 200 | BU44 | +  | +  |
| | L 240 | BU45 | +  | +  |
| <i>Chaque armoire H 104 cm portes battantes intègre 2 tablettes Structorex®</i> | | | | |
| 2 Armoires + 1 colonne H 136 cm P 48 / H 136 cm  | L 200 | BU46 | +  | +  |
| | L 240 | BU47 | +  | +  |
| <i>Chaque armoire H 136 cm portes battantes intègre 3 tablettes Structorex®</i> | | | | |
| 2 Armoires hautes + 1 colonne H 203 cm P 48 / H 203 cm  | L 200 | BU48 | +  | +  |
| | L 240 | BU49 | +  | +  |
| <i>Chaque armoire H 203 cm portes battantes intègre 4 tablettes Structorex®</i> | | | | |

Comment commander ? 1 colonne H 101,5 cm - 3 cases, colonne décor Argile = AW723 + 

NOUVEAU

QUIÉTUDE

Portes coulissantes

Des solutions de rangement confortables et gain de place !

Les armoires de rangement **Quiétude** existent en version portes coulissantes, pour une meilleure ergonomie d'utilisation et pour une optimisation des espaces. Disponibles en 4 hauteurs (H 72, H 104, H 136 et H 160 cm), leur fonctionnalité sera parfaitement adaptée en utilisation bout de bureau pour les versions L 143 ou L 163 cm en complément de bureaux multipostes ou en séparation d'espaces pour les armoires H 104 cm, H 136 et H 160 cm. Modulaires et pratiques, les armoires à portes coulissantes **Quiétude** procurent un grand confort d'utilisation, grâce à une ouverture de portes facile et silencieuse.



QUIÉTUDE



Armoires portes coulissantes H 104 cm
Chêne Fil - Poignées design Blanc

Armoire portes coulissantes H 72 cm
Blanc - Poignées design Blanc



RANGEMENTS

QUIÉTUDE

GARANTIE
10
ANS



Armoires portes coulissantes H 104 cm
Blanc - Poignées classiques Noir



Console B-box mobile 1 porte coulissante
(avec coussins d'assise optionnels)
Blanc - Noir - Poignée design Blanc

CARACTÉRISTIQUES

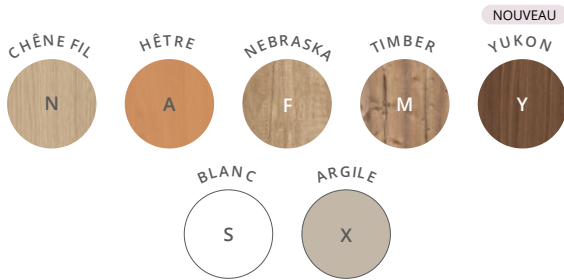

Rangements et B-box
décor imitation bois ou unis

Rangement H 72 cm

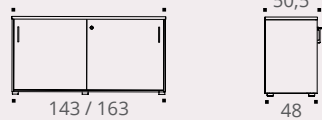

Rangement H 104 cm

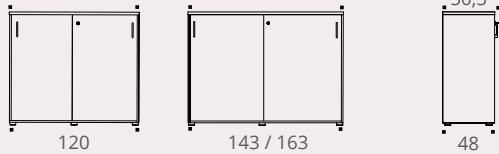

Rangement H 136 cm

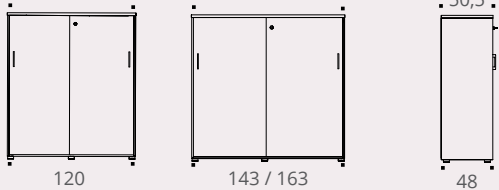

Rangement H 160 cm



Vue de face

Vue de profil

QUIÉTUDE



Armoires portes coulissantes L 120 cm

Structure

Structures en panneaux
mélaminés Structorex®
ép. 16 mm, tops ép. 25 mm.
Chants ABS anti-choc 2 mm.

Portes

Portes en panneaux mélaminés
Structorex® ép. 16 mm.
Chants ABS anti-choc 2 mm.
Portes coulissantes montées sur
glissières plastique.



Tablettes

Tablettes L 120 cm en métal ép. 6/10°
finition aluminium epoxy laqué
pour dossiers suspendus.

Réglage

Patins réglables pour compenser
les défauts de planéité du sol et
faciliter l'alignement de plusieurs
meubles de même hauteur.

Le réglage des patins se fait par
l'intérieur des meubles.

Caractéristiques identiques aux armoires L 120 cm sauf :

Tablettes

Tablettes en panneau mélaminé
ép. 16 mm. Pose des tablettes
sans outil grâce aux côtés
d'armoires pré-perçés.
Tablettes L 68,8 / L 78,8 cm
positionnées de chaque côté du
refend central.

Armoires portes coulissantes L 143 / 163 cm



Téléchargez la
fiche technique



Poignée
classique C



Poignée
design D















Rangements décors imitation bois ou unis



Poignées

NOUVEAU

RANGEMENTS portes coulissantes

| L 120 cm | Description | Réf. | Finition structure | Finition portes et intérieur | Finition poignées |
|-----------------------------------|--|------|---|---|---|
| Armoires portes coulissantes P 48 |  <p>H 104 cm 2 tablettes métal dossiers suspendus <i>Permet de positionner 2 niveaux de rangement de dossiers suspendus ou 2 niveaux de classeurs</i></p> | EH04 | +  | +  | +  |
| |  <p>H 136 cm 3 tablettes métal dossiers suspendus <i>Permet de positionner 3 niveaux de rangement de dossiers suspendus ou 3 niveaux de classeurs</i></p> | EH05 | +  | +  | +  |
| |  <p>H 160 cm 4 tablettes métal dossiers suspendus <i>Permet de positionner 4 niveaux de rangement de dossiers suspendus ou 4 niveaux de classeurs</i></p> | EH06 | +  | +  | +  |



Tissu BeSoft



Tissu chiné Step Mélange

| Dos tissu | Description | Réf. | Finition tissu |
|---|-------------------------|------|---|
| <p>NOUVEAU</p> <p>Dos tissu L 120 cm À fixer au dos des armoires portes coulissantes</p>  | Pour rangement H 104 cm | EH14 | +  |
| | Pour rangement H 136 cm | EH15 | +  |
| | Pour rangement H 160 cm | EH16 | +  |

► Options - pour rangements portes coulissantes

| Description | Réf. | Finition |
|---|--------|----------|
| <p>Tablette supplémentaire</p>  | EH931K | — |



QUIÉTUDE



NOUVEAU

RANGEMENTS portes coulissantes grandes largeurs

L 143 CM

L 163 CM

| Description | Réf. | Finition structure | Finition portes et intérieur | Finition poignées | Réf. | Finition structure | Finition portes et intérieur | Finition poignées |
|--|------|--------------------|------------------------------|-------------------|------|--------------------|------------------------------|-------------------|
| H 72 cm 2 tablettes Structurex®. Permet de positionner 1 niveau de classeurs | EG98 | + | + | + | EG99 | + | + | + |
| Armoires portes coulissantes P 48 cm S'utilise seule ou à l'extrémité d'un bench | | | | | | | | |
| H 104 cm 4 tablettes Structurex®. Permet de positionner 2 niveaux de classeurs | EH00 | + | + | + | EH01 | + | + | + |
| H 136 cm 6 tablettes Structurex®. Permet de positionner 3 niveaux de classeurs | EH02 | + | + | + | EH03 | + | + | + |

CONSOLES B-BOX indépendantes

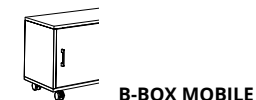
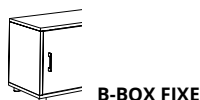

| Description | Réf. | Finition structure | Finition porte et intérieur | Finition poignée | Réf. | Finition structure | Finition porte et intérieur | Finition poignée |
|--|------|--------------------|-----------------------------|------------------|------|--------------------|-----------------------------|------------------|
| Consoles B-box indépendantes* P 55 / L 140 H 59,5 cm (fixe) | ED98 | + | + | + | EE00 | + | + | + |
| H 63,5 cm (mobile) B-box 2 portes coulissantes + 2 tiroirs intérieurs | ED99 | + | + | + | EE01 | + | + | + |

* Option coussin d'assise disponible page 187

Comment commander ? Rangement H 72 / L 163 cm, structure décor imitation **Yukon**, portes et intérieur décor **Blanc**, poignées type **D Blanc** = EG99 + Y | S | D2